



MAXON COMFORT WI-FI (R32)

MXI-09HC011i

MXI-12HC011i

MXI-18HC011i

MXI-24HC011i

MXO-09HC011i

MXO-12HC011i

MXO-18HC011i

MXO-24HC011i

MXO-20D-18HFN8-Q

MXO-30C-27HFN8-Q

maxon



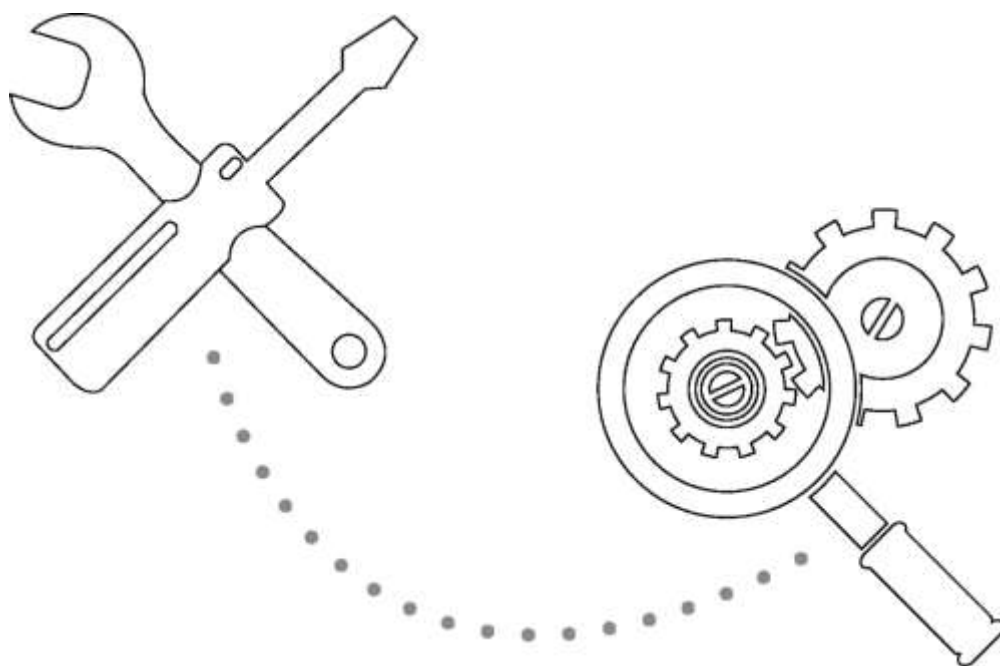

www.maxon-klima.com



*Oprez: Opasnost od požara/Zapaljivi materijali
Za uređaje koji koriste R32 rashladni medij.*

UPOZORENJE: Servisiranje treba provodi na način koji propisuje proizvođač uređaja. Održavanje i servisiranje od strane stručnog osoblja se treba provoditi pod nadzorom osobe koja ima dozvolu za rukovanje zapaljivim sredstvima. Za više detalja molimo da pogledate "Informacije o servisiranju" u "UPUTAMA ZA INSTALACIJU". Odnosi se na uređaje koji koriste R32 rashladni medij.

Objašnjenje simbola prikazanih na vanjskoj ili unutarnjoj jedinici:

	UPOZORENJE	Ovaj znak govori da uređaj koristi zapaljive tvari. Ako te tvari iscuri i ako se izlože izvoru vatre, postoji opasnost od požara.
	OPREZ	Ovaj znak pokazuje da je potrebno pažljivo pročitati upute za upotrebu.
	OPREZ	Ovaj znak pokazuje da ovim uređajem treba rukovati stručna osoba prilikom instalacije.
	OPREZ	
	OPREZ	Ovaj znak da su sve informacije dostupne u uputama za upotrebu.

PROČITATI PRIJE KORIŠTENJA

Pri korištenju ovog klima uređaja u europskim državama, moraju se slijediti sljedeće upute:

Ovaj uređaj mogu koristiti djeca starija od 8 godina, osobe smanjenih fizičkih, senzornih ili mentalnih sposobnosti te osobe s nedostatkom iskustva i znanja ukoliko im je dan nadzor ili upute o korištenju uređaja na siguran način te ako shvaćaju opasnosti rukovanja uređajem. Djeca se neće igrati sa uređajem. Čišćenje i održavanje neće izvoditi djeca bez nadzora.

ODSTRANJIVANJE: Ne odstranjujte ovaj proizvod kao nerazvrstani općinski otpad. Skupljanje takvog otpada posebno radi posebnih tretmana je potrebno.

Zabranjeno je odstranjivanje ovog uređaja u kućni otpad. Postoji nekoliko opcija za odstranjivanje:

- A) Općina je uspostavila sistem skupljanja otpada u kojem se elektronički otpad može besplatno odstraniti
- B) Pri kupnji novog proizvoda trgovac će besplatno preuzeti stari uređaj
- C) Proizvođač će besplatno preuzeti stari uređaj u svrhu njegovog odstajivanja.
- D) Pošto stari proizvodi sadrže vrijedne resurse moguće ih je prodati trgovcima starim željezom.

Divlja odlagališta otpada u prirodi predstavljaju opasnost za Vaše zdravlje kada opasne tvari procure u podzemne vode te uđu u prehrambeni lanac.



SADRŽAJ

SIGURNOSNE MJERE

Upozorenje	3
Oprez	4

NAMES OF PARTS/NAZIV DIJELOVA

Unutarnja jedinica	5
Vanjska jedinica	5
Lampica indikatora	5

UPUTE ZA KORIŠTENJE

Posebne funkcije	6
Temperatura rada	7
Ručno korištenje	7
Kontrola strujanja zraka	8
Kako klima uređaj radi	9

BRIGA I ODRŽAVANJE

Prije održavanja	10
Čišćenje jedinice	10
Čišćenje filtera zraka I filtera osvježivača zraka	10
Zamjena filtera zraka I filtera osvježivača zraka	11
Priprema za dugotrajno nekorištenje	11
Predsezonska provjera	11



SAVJETI ZA RJEŠAVANJE PROBLEMA

Normalan rad klima uređaja	12
Vodič za rješavanje problema	14

SIGURNOSNE MJERE

U svrhu sprječavanja povreda korisnika, drugih ljudi ili štete na imovini sljedeće upute moraju se slijediti. Nepravilno korištenje uslijed nepraćenja uputa može dovesti do povreda ili štete.

Ozbiljnost je označena sljedećim oznakama:

 UPOZORENJE	Ova oznaka označava mogućnost smrti ili ozbiljne ozljede
 OPREZ	Ova oznaka označava mogućnost ozljede ili štete na imovini.

Značenje simbola korištenih u priručniku prikazano je u tablici..



Strogo zabranjeno.



Pratite upute.



UPOZORENJE



- Ne produžujte kabel i nikada ne koristite više utičnica. Loš priključak struje, loša izolacija ili napon viši od dopuštenog mogu dovesti do požara.
- Ne izlažite tijelo direktno hladnom zraku na duži vremenski period.
- Nikada ne gurajte prste, štapove ili druge predmete u ulazni i izlazni otvor zraka.
- Nikada ne pokušavajte samostalno popraviti, premjestiti ili modificirati klima uređaj. U slučaju potrebe uvijek kontaktirajte servisera.
- Nikada ne isključujte utikač povlačenjem za kabel. Čvrsto primite utikač i izvucite ga iz utičnice, u protivnom postoji opasnost od oštećenja kabela.
- Ne koristite Vaš klima uređaj u vlažnim prostorijama kao što su kupaonice ili praonice.



- Odstranite svu prljavštinu sa utikača i čvrsto ga ukopčajte. Nečisti utikači mogu izazvati požar ili strujni udar.
- U slučaju abnormalnosti kao što je miris paljenja odmah isključite uređaj i iskopčajte utikač. Kontaktirajte Vašeg servisera.
- Uvijek isključite uređaj i iskopčajte utikač prije čišćenja uređaja.
- Koristite posebni kabel za napajanje. Kontaktirajte ovlaštenog instalatera radi instalacije uređaja.
- Kontaktirajte ovlaštenog servisera radi popravka ili održavanja uređaja.
- Ovaj uređaj nije predviđen za korištenje osobama (uključujući djecu) smanjenih fizičkih, senzornih ili mentalnih sposobnosti ili bez potrebnog iskustva i znanja, osim ako im nije dan nadzor ili upute o korištenju od strane osobe zadužene za njihovu sigurnost.
- Djecu bi trebalo nadzirati kako bi se osiguralo da se ne igraju sa klima uređajem.

OPREZ



- Nikada ne uključujte bilo koji prekidač mokrih ruku. To može izazvati strujni udar. Nikada ne koristite uređaj za bilo koju svrhu osim one za koju je namjenjen. Nikada ne stavljajte hranu, biljke, životinje itd. na jedinicu.
- Ne izlažite biljke ili životinje direktnom strujanju zraka.
- Nikada ne čistite klima uređaj vodom. Nikada ne koristite zapaljiva sredstva za čišćenje pošto mogu izazvati požar ili deformaciju uređaja.
- Nikada ne stavljajte goruće predmete blizu uređaja ukoliko na njih može utjecati strujanje zraka.
- Nemojte stajati ili odlagati predmete na vanjsku jedinicu.
- Nikada ne koristite nesigurno ili hrđavo postolje.
- Nemojte instalirati klima uređaj na mjesta gdje je moguće emitiranje zapaljivih plinova. Emitirani plinovi mogu se skupiti i izazvati eksploziju.
- Ne dopuštajte predug rad klima uređaja s otvorenim vratima ili prozorima, ili u slučaju visoke vlažnosti zraka.



- Ukoliko će se klima uređaj upotrebljavati u kombinaciji sa drugim grijačima zrak bi se trebao periodično osvježavati. U protivnom postoji opasnost od nedostatka kisika.
- Uvijek iskopčajte utikač ukoliko se uređaj neće koristiti duže vrijeme. Skupljena prašina može izazvati požar.
- Uvijek ugasisite uređaj i iskopčajte utikač tokom nevremena. Električni dijelovi mogu se oštetiti.
- Provjerite jeli cijev za odvod pravilno priključena. Ukoliko nije doći će do curenja vode.
- Provjerite može li kondenzirana voda nesmetano odtjecati. Ukoliko kondenzirana voda ne može odtjecati može doći do štete.
- Klima uređaj mora biti uzemljen u skladu sa lokalnim zakonima.
- Iz sigurnosnih razloga preporučamo instalaciju zaštite od odvodnih struja (ELCB).
- Ukoliko je strujni kabel oštećen proizvođač, serviser ili neka druga kvalificirana osoba mora ga zamijeniti radi izbjegavanja opasnosti.

NAZIV DIJELOVA

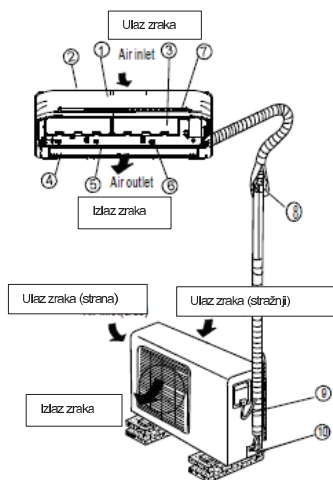

Zaslon



Naziv dijelova

Unutarnja jedinica

1. Prednja ploča
2. Ulaz zraka
3. Filter zraka
4. Izlaz zraka
5. Horizontalna rešetka protoka zraka
6. Vertikalni otvor protoka zraka
7. Zaslon

Vanjska jedinica

8. Prikjučna cijev
9. Priključni kabel
10. Zaustavni ventil

NAPOMENA:

Sve slike u ovom priručniku su samo u svrhu demonstracije. Stvami oblik unutarnje jedinice može biti drugačiji na prednjoj ploči i zaslonu. Stvami oblik uređaja je važniji.

Zaslon

88 Digitalni displej:

- Prikazuje postavke temperature pri radu klima uređaja.
- Prikazuje sobnu temperaturu u načinu rada FAN (VENTILATOR).
- Prikazuje kodove samodijagnoze.
- Prikazuje **0N** na tri sekunde kada je uključena funkcija tajmera (Timer ON), Fresh, Swing, Turbo ili Silence.
- Prikazuje **0F** tri sekunde kad je isključena funkcija tajmera (Timer OFF)
- Prikazuje **0F** na tri sekunde kada su funkcije Fresh, Swing, Turbo ili Silence otkazane.
- Prikazuje **0F** u načinu rada Odmrzavanje.
- Prikazuje **0F** kada je uključena funkcija zaštite od hladnog zraka tokom načina rada grijanje.
- Prikazuje **0C** tokom operacije samočišćenja (ukoliko je primjenjivo)
- Prikazuje **0F** ispod 8°C pri načinu rada grijanje (ukoliko je primjenjivo)
- Kada je funkcija ECO (opcionalno) uključena **88** se postupno prikazuje kao **E - C - 0** zadana temperatura **-E...** u intervalima od jedne sekunde.

NAPOMENA:

Priručnik za upotrebu infracrvenog daljinskog upravljača uključen je u ovaj paket literature.

OPERATING INSTRUCTIONSUPUTE ZA KORIŠTENJE

Operating temperatureTemperatura rada

Način rada	Operacija hlađenja	Operacija grijanja	Operacija isušivanja
Sobna temperatura	17°C~32°C (62°F~90°F)	0°C~30°C (32°F~86°F)	10°C~32°C (50°F~90°F)
Vanjska temperatura	0°C~50°C (32°F~122°F)	-15°C~30°C (5°F~86°F)	0°C~50°C (32°F~122°F)
	15°C~50°C (5°F~122°F) Za modele sa sustavom niske temperature hlađenja		

NAPOMENA:
Optimalan rad ostvarit će se unutar ovih temperatura rada. Ukoliko se klima uređaj koristi van navedenih uvjeta mogu se uključiti određene sigurnosne funkcije što može dovesti do abnormalnog rada uređaja.
2. Ukoliko klima uređaj radi duže vrijeme u načinu rada hlađenje a vlažnost zraka je visoka (preko 80%) može doći do kapanja kondenzirane vode iz jedinice. Namjestite vertikalni otvor protoka zraka na maksimalni kut (vertikalno prema tlu) i brzinu ventilatora na HIGH.

Preporuka: Za jedinice koje koriste električni grijač, kada je vanjska temperatura ispod 0° C(32° F) preporučujemo da uređaj ostavite uključen kako bi osigurali njegov nesmetan rad.

Ručno korištenje

Uređaji su opremljeni prekidačem za izvanredni način rada. Može mu se pristupiti otvaranjem prednje ploče. Ovaj prekidač koristi se za ručno korištenje u slučaju prestanka rada daljinskog upravljača ili pri održavanju uređaja.

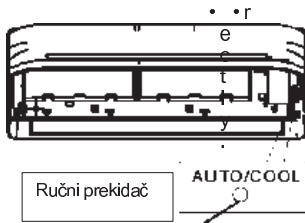

NAPOMENA: Uređaj se mora isključiti prije upotrebe ručnog prekidača. Ukoliko je uređaj uključen nastavite pritisnuti ručni prekidač do isključenja uređaja.

- Otvorite i podignite prednju ploču do kuta gdje ostaje fiksirana zvukom klika.
- Jedan pritisak ručnog prekidača dovodi do prisilnog namještanja načina rada AUTO. Ukoliko prekidač pritisnete dva puta unutar 5 sekundi uređaj će raditi pod prisilno namještenim načinom rada COOL.
- Čvrsto zatvorite ploču kako biste ju vratili u početni položaj.

OPREZ

- Ovaj prekidač koristi se samo u svrhu testiranja. Molim Vas ne koristite ga ukoliko nije potrebno.
- Za uspostavljanje operacije daljinskog upravljanja direktno koristiti daljinski upravljač.

Kontrola strujanja zraka

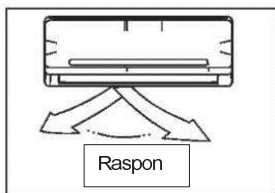
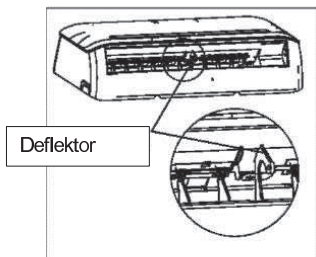
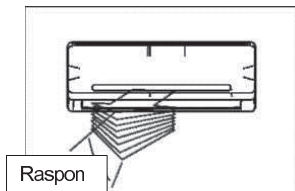

- Namjestite smjer strujanja zraka na prikladan način u protivnom može doći do nelagore ili neusklađenih sobnih temperatura.
- Namjestite horizontalnu rešetku pomoću daljinskog upravljača.
- Namjestite vertikalni otvor ručno.

Namještanje vertikalnog smjera strujanja zraka (Gore-Dolje)

.Izvedite ovu operaciju dok uređaj radi. Pomoću daljinskog upravljača namjestite smjer strujanja zraka. Horizontalna rešetka može se djelomično pomicati svakim pritiskom tipke ili se automatski pomicati gore i dolje.

Za detalje pogledajte UPUTE DALJINSKOG UPRAVLJAČA.

Namještanje horizontalnog smjera strujanja zraka (lijevo – desno)

- Ručno pomaknite deflektor za namještanje smjera strujanja zraka.

VAŽNO: Nemojte stavljati prste u ploču puhača i usisavanja. Brzi ventilator unutar ploče može uzrokovati ozljede.

OPREZ

- Ne koristite uređaj duži period sa zadanim kutem strujanja zraka prema dolje u načinu rada hlađenje i isušivanje. U protivnom na rešetkama se može pojaviti kondenzacija koja će curiti na pod ili namještaj.
- Nakon brzog ponovno uključivanja horizontalna rešetka možda se neće micati otprilike 10 sekundi.
- Otvoreni kut horizontalne rešetke nebi trebao biti premalen pošto će efikasnost COOLING i HEATING načina rada biti smanjena zbog ograničenog prostora strujanja zraka.
- Ne pomičite horizontalnu rešetku ručno, u protivnom ona će biti neusklađena. Ukoliko se ovo dogodi zaustavite rad uređaja, isključite napajanje na nekoliko sekundi te zatim ponovno uključite uređaj.

Kako klima uređaj radi

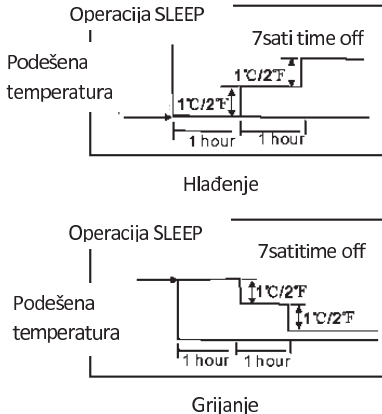

Osnovni načini rada: AUTO/COOL/DRY/HEAT

(*) Neovisno o modelu

Način rada AUTO

- Kada podesite klima uređaj na AUTO način rada automatski će se odabrati hlađenje, grijanje (modeli sa hlađenjem i grijanjem) ili operacija sa samim ventilatorom ovisno o podešenoj temperaturi i sobnoj temperaturi.
- Klima uređaj će kontrolirati sobnu temperaturu automatski ovisno o podešenoj temperaturi.
- Ukoliko se ne osjećate ugodno u načinu rada AUTO možete podesiti željenu temperaturu.

Operacija SLEEP

Kada je ova funkcija odabrana zadana temperatura će se povećavati (hlađenje) ili smanjivati (grijanje) za $1^{\circ}\text{C}/2^{\circ}\text{F}$ po satu prva 2 sata. Narednih 5 sati temperatura će se održavati do isključivanja uređaja. Ova operacija šteti energiju i povećava ugodu tokom noćnih sati sinkroniziranjem sa tjelesnim metabolizmom.

Operacija DRYING (ISUŠIVANJE)

• Temperatura se regulira tokom isušivanja pomoću uključivanja i isključivanja operacije hlađenja ili samog ventilatora. Brzina ventilatora je LOW.

Operacija HEATING

Klima uređaj radi na principu toplinske pumpe, upijajući toplinu iz vanjskog zraka i prenoseći ju u unutamju jednicu. Kao rezultat rad uređaja se smanjuje sa padom vanjske temperature. Ukoliko mislite da efikasnost grijanja nije zadovoljavajuća preporučamo korištenje uređaja u kombinaciji sa drugim vrstama grijača.

Optimalna operacija

Za postizanje optimalne izvedbe obratite pažnju na sljedeće:

- Podesite smjer strujanja zraka na način koji nije usmjeren prema drugim osobama.
- Podesite temperaturu za ostvarivanje nivoa ugone. Pretjerano niska ili visoka temperatura troši energiju.
- Poboljšajte izvedbu zatvaranjem vrata ili prozora.
- Limit energy usage(run time) by using the TIMER function. Ograničite korištenje energije (vrijeme rada) koristeći se funkcijom TIMER.
- Ne postavljajte nikakve predmete blizu ulaza ili izlaza zraka u protivnom se izvedba može smanjiti a klima uređaj prestati sa radom.
- Periodično provjerite filtere zraka i očistite ih ukoliko je potrebno.

Posebne funkcije

Detekcija curenja sredstva za hlađenje (Opcionalno)

Kada je detektirano curenje sredstva za hlađenje unutarnja jedinica prikazivat će EC kod ili će bljeskati LED indikator (ovisno o modelu).

Funkcija memoriranja kuta rešetke otvora za protok zraka (Opcionalno):

Unutar dopuštenog raspona kuta kut horizontalne rešetke se memorizira te će se vratiti na poziciju koju je posljednju odabrao korisnik. Ukoliko kut prelazi raspon memorizirat će se granica raspona. Ovo se neće dogoditi kada je pritisnuta tipka Turbo ili prekidač ručnog upravljanja. Preporučamo da otvoreni kut horizontalne rešetke ne bude premalen zbog skupljanja kondenzirane vode i njenog kapanja sa horizontalne rešetke.

Funkcija SELF CLEAN (SAMOČIŠĆENJE) (Opcionalno)

- Bakterije u zraku koriste vlagu na unutarnjem izmjenjivaču topline za rast. Regulatorno sušenje izmjenjivača sprječava njihov rast. Pritiskom tipke SELF CLEAN sustav će automatski preuzeti ovaj proces. Ova radnja može se obavljati koliko god puta želite.
- Kod modela za hlađenje samo je unutarnji ventilator aktivan na niskoj brzini 30 minuta te se isključuje automatski.
- Kod modela za grijanje i hlađenje uređaj će raditi po sljedećoj sekvenci: način rada FAN i niska brzina ventilatora – način rada HEAT i niska brzina ventilatora – operacija FAN – zaustavljanje rada – isključivanje. Ova funkcija aktivirana je samo u načinima rada COOLING i DRY. Prije uključivanja klima uređaja preporuča se rad klima uređaja u načinu rada hlađenje od 30 minuta. Pritiskom tipke SELF CLEAN ili ON/OFF tokom ciklusa čišćenja prekida se operacija te se uređaj gasi.

Napomena:

Ova funkcija je aktivirana samo u načinima rada COOLING i DRY.

Prije uključivanja klima uređaja preporuča se rad klima uređaja u načinu rada hlađenje od 30 minuta. Pritiskom tipke SELF CLEAN ili ON/OFF tokom ciklusa čišćenja prekida se operacija te se uređaj gasi.

Funkcija CLEAN AIR (Opcionalno)

Poboljšanje kvalitete zraka jedna je od namjena klima uređaja. Ovaj klima uređaj opremljen je sa ionizatorom ili Plazma sakupljačem prašine (ovisno o konfiguraciji modela). Pomoću aniona proizvedenih ionizatorom cirkulacija zraka kroz klima uređaj ispunjava sobu osvježavajućim, prirodnim i svježim zrakom. Plazma sakupljač prašine proizvodi visokonaponsku zonu ionizacije, kroz koju se zrak prezvara u plazmu. Pomoću elektrostatičkog filtera odvaja se većina prašine, dima i peludi iz zraka.

Anti-plijesan funkcija (Opcionalno)

Kod isključenja uređaja u načinima rada COOL, DRY, AUTO (Cool) klima uređaj nastavit će raditi 10 minuta (ovisno o modelu) sa slabim ispuhom zraka. Ovo će pomoći u isušivanju kondenzirane vode unutar isparivača i spriječiti množenje plijesni. Kod upotrebe Anti-plijesan funkcije nemojte restartati uređaj dok u potpunosti ne prestane sa radom.

Funkcija auto-restart (Opcionalno)

U slučaju prekida napajanja poput nestanka struje, klima uređaj se gasi. Nakon što je napajanje ponovno uspostavljeno uređaj se automatski pali te nastavlja sa radom.

Funkcija WIFI kontrole (Opcionalno)

Za jedinice sa funkcijom WIFI kontrole spojite WIFI modul i komunikacijski modul sa pločom zaslona tako da se uređaj može kontrolirati putem daljinskog upravljača ili mobilnog telefona.

Funkcija podsjećanja na filter zraka (Opcionalno)

Funkcija podsjećanja na čišćenje filtera zraka:

Nakon 240 sati rada na unutarnjem zaslonu prikazat će se i bljeskati **CL**. Ova funkcija podsjetnik je na čišćenje filtera zraka radi efikasnije izvedbe. Nakon 15 sekundi sustav će se vratiti na početno stanje zaslona. Kada se **CL** indikator pojavi pritisnite LED tipku na daljinskom upravljaču 4 puta ili prekidač ručnog korištenja 3 puta kako bi resetirali vrijeme, u protivnom će **CL** indikator nastaviti sa prikazivanjem i bljeskanjem 15 sekundi pri sljedećem korištenju uređaja.

Funkcija podsjećanja na zamjenu filtera:

Nakon 2880 sati rada na unutarnjem zaslonu prikazat će se i bljeskati **nF**. Ova funkcija podsjetnik je na zamjenu filtera zraka radi efikasnije izvedbe. Nakon 15 sekundi sustav će se vratiti na početno stanje zaslona. Kada se **nF** indikator pojavi pritisnite LED tipku na daljinskom upravljaču 4 puta ili prekidač ručnog korištenja 3 puta kako bi resetirali vrijeme, u protivnom će **nF** indikator nastaviti sa prikazivanjem i bljeskanjem 15 sekundi pri sljedećem korištenju uređaja.

Operacija Mute (Opcionalno)

Pritisnite tipku LED na daljinskom upravljaču radi gašenja unutarnjeg zaslona i isključivanja zvučnog signala uređaja što stvara ugodno i tiho okruženje.

BRIGA I ODRŽAVANJE

Briga i održavanje

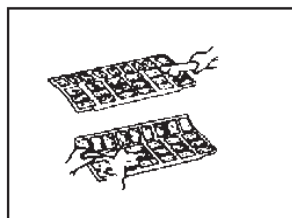
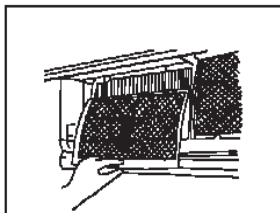
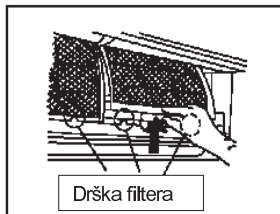
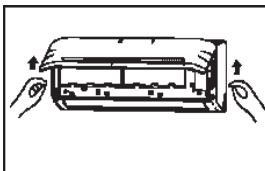

Prije održavanja

Isključite sustav prije čišćenja. Za čišćenje brišite mekom, suhom krpom. Ne koristite izbjeljivač ili druga abrazivna sredstva.

NAPOMENA: Napajanje mora biti isključeno prije čišćenja ili servisiranja!

OPREZ

- Ne koristite kemijski tretiranu krpu ili pajalicu za čišćenje uređaja.
- Ne koristite benzin, razrjeđivač, prah za poliranje ili slična otapala za čišćenje. To može uzrokovati pucanje ili deformaciju plastične površine.
- Nikada ne koristite vodu topliju od 40 °C/104°F za čišćenje prednje ploče. To može dovesti do deformacije ili obezbojenja.

Čišćenje uređaja

Obrišite uređaj sa mekanom, suhom krpom. Ukoliko je uređaj jako prljav obrišite ga krpom namočenom u toploj vodi.

Čišćenje filtera osvježivača zraka

Začepljeni filter zraka smanjuje efikasnost hlađenja ovog uređaja. Molimo Vas čistite filter jednom svaka 2 tjedna.

1. Podignite prednju ploču unutarnje jedinice do kuta gdje se fiksira zvukom klika. Za neke modele koristite se potpornim šipkama za podizanje ploče.

2. Koristite dršku kako bi filter pomaknuli prema gore a zatim prema sebi. Nakon toga izvadite filter lagano ga povlačeći prema dolje.

3. Izvadite mali filter osvježivača zraka iz većeg filtera zraka. Očistite ga usisavačem i povremeno ga zamijenite.

4. Clean the large air filter with soapy water. Rinse with fresh water. Shake off excess water and dry it up in cool place, replace it occasionally. Očistite veliki filter zraka sapunastom vodom. Isperite čistom vodom. Otresite višak vode i osušite filter na hladnom mjestu. Zamijenite filter povremeno.



Kod modela koji koriste plazmu, ne dirajte plazmu 10 minuta nakon otvaranja ploče. Očistite plazmu prema opisu danom u okviru lijevo.

5. Vratite manji filter na onaj veći.

6. Vratite filter u uređaj obrnutim redoslijedom od onoga opisanog u točki 2.

7. Zatvorite prednju ploču. Provjerite jesu li hvataljke u potpunosti sjele na mjesto i jeli ploča do kraja zatvorena.

Priprema za dugotrajno nekorisćenje

Ukoliko planirate nekoristiti uređaj duže vrijeme napravite sljedeće:

- 1) Očistite unutarnju jedinicu i filtere.
- 2) Uključite ventilator na pola dana kako bi osušili unutrašnjost jedinice.
- 3) Zaustavite uređaj i isključite napajanje.
- 4) Izvadite baterije iz daljinskog upravljača.

Vanjska jedinica zahtijeva povremeno održavanje i čišćenje. Ne pokušavajte ovo sami. Kontaktirajte prodavača ili servisera.

Predsezonska provjera

- Oštećene ili odspojene žice.
- Očistite unutarnju jedinicu i filtere.
- Provjerite za curenje vode ili ulja.
- Provjerite jeli ulaz ili izlaz zraka blokiran nakon što uređaj nije korišten duže vrijeme.

⚠ Oprez

- Ne dodirujte metalne dijelove uređaja pri odstajivanju filtera. Pri rukovanju oštrim metalnim rubovima može doći do ozljede.
- Ne koristite vodu za čišćenje unutrašnjosti uređaja. Izlaganje vodi može uništiti izolaciju i dovesti do strujnog udara.
- When cleaning the unit, first make sure that the power and circuit breaker are turned off. Kod čišćenja uređaja prvo provjerite jeli napajanje isključeno.
- Ne perite filter zraka vodom toplijom od 40°C/104°F. Otresite vlagu u potpunosti i osušite u hladu. Ne izlažite filter direktno suncu, može se smanjiti.

Savjeti za rješavanje problema

Sljedeće situacije mogu se pojaviti tokom normalnog rada i ne moraju označavati kvar.

Simptom	Uzrok
nakon restarta	Kako bi spriječio pregaranje osigurača kompresor neće raditi dok je u funkciji sigurnosni krah prve 3 minute nakon naglog isključivanja i uključivanja napajanja.
Promjena brzine ventilatora – zatim normalna	Događa se automatski tokom grijanja: –spriječava puhanje hladnog zraka na početku grijanja –izvršava automatsku operaciju odmrzavanja – izvršava operaciju grijanja pri niskim temperaturama
Operacija grijanja naglo prestaje i svjetlo odmrzavanja treperi	U načinu rada HEAT unutarnja jedinica privremeno se zaustavlja na maksimalno 10 minuta radi izvršavanja automatske operacije odmrzavanja.
Magla izlazi iz unutarnje jedinice	U načinu rada COOL može doći do ispuštanja magle iz uređaja koju uzrokuje kondenzacija nastala tokom naglog procesa hlađenja. Magla se može pojaviti zbog vlage nastale tokom procesa odmrzavanja kada uređaj radi u načinu rada HEAT nakon obavljenog odmrzavanja.
Slab zvuk iz klima uređaja	Zvuk šištanja— tokom operacije ili odmah nakon zaustavljanja rada može se čuti zvuk toka sredstva za hlađenje. Zvuk škripanja— normalno širenje i skupljanje plastičnih i metalnih dijelova koje uzrokuje promjena temperature tokom rada Brzi izlaz zraka—kada se rešetka vraća u početni položaj
Prašina se ispuhuje iz unutarnje jedinice	Može se pojaviti kada se klima uređaj koristi prvi put ili se nije koristio duže vrijeme.
Čudan miris se širi iz jedinice	If not the case call yourRazni mirisi iz tekstila, namještaja ili dima cigareta koji su upijeni od strane uređaja mogu se ispuštati. Ukoliko to nije slučaj kontaktirajte ovlaštenog servisera.
Prebacivanje na ventilator samo tokom hlađenja i grijanja	Sobna temperatura dosegla je postavku temperature na daljinskom upravljaču. Ukoliko to nije slučaj kontaktirajte ovlaštenog servisera.
Rad uređaja je nepredvidiv i neodgovarajući	Smetnje od strane odašiljača ili pojačivača signala mogu uzrokovati nepravilnosti rada Isključite te ponovno uključite napajanje. Pritisnite ON/OFF tiku na daljinskom upravljaču za ponovno pokretanja rada

NPOMENA:Ukoliko problem nije riješen molimo Vas kontaktirati prodavača ili najbližu službu za korisnike. Obavijetite ih o detaljima kvara te o serijskom broju modela.

Vodič za rješavanje problema

Prije nego pozovete i zatražite servis, pokušajte riješiti problem izvršavanjem sljedećih provjera:

Simptom	Dijagnostika
Uređaj ne radi	-- Jeli došlo do prestanka napajanja?
	-- <u>Jeli prekidač isključen ili pregoren osigurač?</u>
	-- Radi li timer?
	-- Jesu li potrošene baterije daljinskog upravljača?
	-- Jesu li baterije daljinskog upravljača pravilno postavljene?
Slaba izvedba grijanja i hlađenja	-- Jesu li filteri prijaviti?
	-- Jeli ulaz ili izlaz zraka i uređaja ograničen?
	-- Jesu li postavke temperature i načina rada točne?
	-- Jesu li vrata ili prozori otvoreni?
	-- <u>Jeli brzina ventilatora visoka a rešetke dozvoljavaju maksimalni protok zraka?</u>
	-- <u>Dolazi li direktna sunčeva svjetlost u sobu tokom operacije hlađenja?</u>
Lampice indikatora bljeskaju	-- Rade li drugi načini aparati koji mogu isijavati toplinu ili se previše ljudi nalazi u prostoriji tokom hlađenja?
	-- Jeli aktivirana funkcija SILENCE? Tokom rada funkcije SILENCE prioritet je na smanjenju zvuka uređaja te izvedba može biti smanjena.
Na unutarnjoj jedinici prikazuju se kodovi greške kao: E0,E1,E2...P1,P2,P3. ..or F1, F2, F3.....	-- Uređaj može prestati sa radom ili raditi pod sigurnosnim uvjetima (ovisno o modelu). Čekajući 10 minuta greška se može automatski ukloniti. Ukoliko se to ne dogodi isključiti te ponovno uključiti napajanje. Ukoliko problem i dalje postoji isključite napajanje te kontaktirajte najbližu službu za korisnike.

Ukoliko se problem nastavi javljati nakon ovih provjera odmah zaustavite rad uređaja te kontaktirajte ovlaštenog servisera. Informirajte ih detaljno o kvaru i serijskom broju uređaja.

OPREZ

U slučaju bilo čega navedenog odmah isključite uređaj

- Kabel napajanja je oštećen ili neobično topal.
- Mirisi paljenja se osjete.
- Glasni ili abnormalni zvukovi čuju se iz uređaja.
- Osigurač je pregorio a prekidač strujnog kruga se često pokreće
- Voda ili drugi predmeti upadaju u uređaj ili padaju iz njega.

 **DO NOT ATTEMPT TO CORRECT THESE ITEMS YOURSELF! NE POKUŠAVAJTE POPRAVITI OVE KVAROVE SAMOSTALNO! KONTAKTIRAJTE OVLAŠTENOG SERVISERA!**

KLIMA UREĐAJ

PRIKAZ DALJINSKOG UPRAVLJAČA

Specifikacije su podložne promjenama bez prethodne obavijesti. Obratite se trgovcu ili proizvođaču u slučaju nedoumica.

Zahvaljujemo na kupovini našeg proizvoda. Molimo da pažljivo pročitate ovaj priručnik prije rukovanja klima uređajem.

SADRŽAJ

Rukovanje daljinskim upravljačem	2
Specifikacije daljinskog upravljača	3
Funkcijski gumbi	5
Pokazatelji na LCD	7
Kako koristiti gumbe	8
Automatske radnje	8
Hlađenje/Grijanje/Ventilatorske radnje	8
Odvlaživanje	9
Postavljanje smjera protoka zraka	9
Vremenski brojač.....	10
SPAVANJE/OSVJEŽAVANJE.....	13
LED/PRATI ME	14
TURBO/SAMOSTALNO ČIŠĆENJE.....	14

Rukovanje daljinskim upravljačem

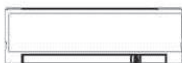

Lokacija daljinskog upravljača.

- Koristite daljinski upravljač u krugu udaljenosti 8 metara od aparata, usmjerujući ga prema prijammiku. Prijem je potvrđen kratim zvukom.

MJERE OPREZA

- Klimatizacijski uređaj neće raditi ako zavjese, vrata ili drugi materijali zaklanjaju signal daljinskog upravljača prema unutarnjoj jedinici.
- Spriječite dodir bilo kakve tekućine s daljinskim upravljačem. Ne izlažite daljinski upravljač direktno sunčevoj svjetlosti ili vrućini.
- Ako je infracrveni signal prijammika unutarnje jedinice direktno izložen sunčevoj svjetlosti, klimatizacijski uređaj neće pravilno raditi. Koristite zavjese kao biste spriječili utjecaj sunčeve svjetlosti na prijammik. Ako drugi električni aparati reagiraju na daljinski upravljač ili pomaknite te aparate ili se posavjetujte sa svojim dobavljačem.

Mijenjanje baterija

Daljinski upravljač radi pomoću dvije suhe baterije(R03/LR03X2) koje se nalaze u stražnjem dijelu i zaštićene su poklopcem.

- (1) Uklonite poklopac tako što ćete pritisnuti skliznuti poklopcem.
- (2) Uklonite stare baterije i stavite nov baterije postavljajući plus(+) i minus (-) na za to predodređena mjesta.
- (3) Vratite poklopac kliznim pokretom na isto mjesto.

PAŽNJA: Nakon uklanjanja starih baterija, daljinski upravljač briše sve programe, nakon stavljanja novih baterija svi se program moraju reprogramirati.

MJERE OPREZA

- Nemojte miješati star i nov baterije različitih vrsta.
- Ne ostavljajte baterije u daljinskom upravljaču ako ih nećete koristiti sljedeća dva ili tri mjeseca.
- Ne bacajte baterije kao nerazvrstani gradski otpad. Skupini takvog otpada potreban je poseban tretman recikliranja.

Rukovanje daljinskim upravljačem

Specifikacije daljinskog upravljača

Model	RG36A12/BGEF
Procijenjeni napon	3.0V(Suhe baterije R03/LR03X2)
Daljina dometa signala	8m
Okolina	-5°C 60°C

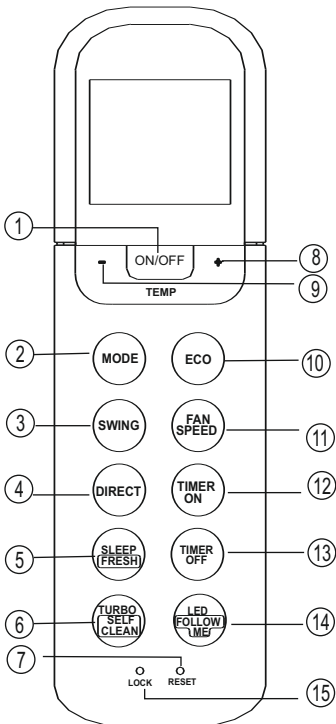

RG36A12/BGEF

Svojstva izvođenja

1. Operativna stanja: AUTOMATSKO, HLADENJE, SUHO, GRIJANJE i VENTILACIJA.
2. Postavljanje vremenskog brojača na 24 sata.
3. Postavljanje procijenjene unutarnje temperature : 17°C~30°C.
4. Puna funkcija LCD-a (tekući kristalni zaslon).

PAŽNJA:

- Dizajn gumba može biti malo drugačiji od onoga koji ste vi zapravo kupili, ovisi o individualnim modelima.
- Sve opisane funkcije se ostvaruju preo unutarnje jedinice. Ako unutarnja jedinica nema ova svojstva, neće se obaviti odgovarajuće komande za koje ste pritisnuli gumb na daljinskom upravljaču.

Funkcije gumba

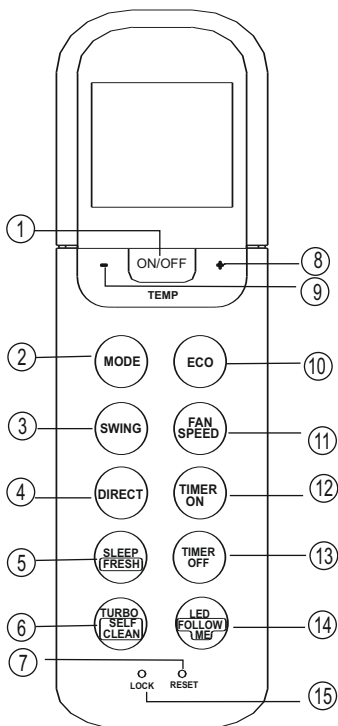

RG36A12/BGEF

1. ON/OFF Gumb

Radnja s pokreće kada se pritisne ovaj gumb te se radnja zaustavlja kada se pritisne ovaj gumb ponovno.

2. NAČIN Gumb

Svaki put kada je ovaj gumb pritisnut slijedi neka od sljedećih operacija:

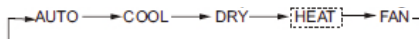

3. Njihanje< Gumb

Koristi se za zaustavljanje ili početak pokretanja horizontalnog otvora za zrak te postavljanje željenog smjera protoka zraka gore/dolje. Otvor za zrak se mijenja 6 stupnjeva u kut za svaki pritisak gumba. Ako držite pritisnuto više od 2 sekunde otvor za zrak će se automatski zanijhati gore i dolje.

4 . DIRECT (funkcija) gumb

Koristi se za promjenu kretanja klapne (krilca) klima uređaja i podešavanje željenog smjera strujanja zraka gore / dolje. Klapna (krilce) mijenja kut od 60° za svaki pritisak gumba.

5. SLEEP/FRESH – IONIZATOR ZRAKA (funkcija) gumb

Pritisak na gumb aktivira se funkcija SLEEP. Pritisak na gumb duže od 2 sekunde aktivira se funkcija FRESH (IONIZATOR ZRAKA).

IONIZATOR(FRESH) - stvara negativne ione te neutralizira negativne utjecaje magnetskog i električnog zračenja koje nastaje upotrebom različitih električnih uređaja (TV, računala, el. instalacije, mobilni...).

Istovremeno pročišćava zrak i aktivira kisik, te na taj način poboljšava kvalitetu zraka.

Funkcijske tipke

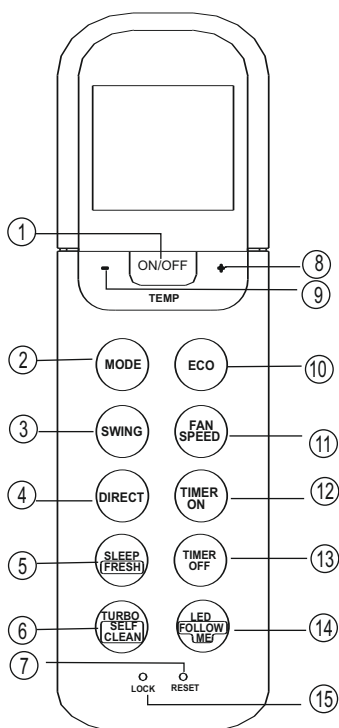

RG36A12/BGEF

6. TURBO/SAMOČISTAČ GUMB:

Aktivirana/Onemogućena TURBO funkcija. Ao je držimo dulje od dvije sekunde, 'SAMO ČISTAČ ' će se aktivirati, pritisak dulji od dvije sekunde će ga ponovno deaktivirati.

7. TIPKA za resetiranje:

Kada pritisnete tipku za resetiranje sve trenutne radnje će se zaustaviti i uređaj će se vratiti na početno stanje.

8. PLUS Tipka (+)

Pritisnite ovaj gumb kako biste povećali temperature u rasponu od 17°C~30°C.

9. MINUS Tipka (-)

Pritisnite ovutiku kako biste smanjili temperature u rasponu od 17°C~30°C

10. ECO (funkcija) gumb

Koristi se za energetski učinkovit način rada. U režimu hlađenja pritisnite ovu tipku, daljinski upravljač automatski će podesiti temperaturu na 24°C, te će se brzina ventilatora automatski regulirati. Ako je zadana temperatura između 24°C i 30°C, pritisnite tipku ECO, brzina ventilatora će se promijeniti na Auto, te se zadana temperatura neće mijenjati.

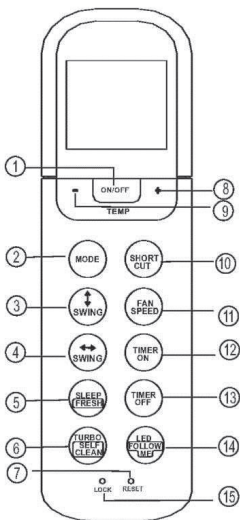

11. BRZINA VENTILATORA Tipka

Koristite brzinu ventilatora u četiri koraka:

↑ AUTO → LOW → MED → HIGH ↓

12. VREMENSKI BROJAČ

Pritisnite ovu tipku kako biste pokrenuli automatski slijede. Svaki pritisak gumba će povećati automatski brojač postavljajući povećanje na 30 minuta.

Kada postavljeno vrijeme na zaslonu pokaže 10 H, svaki pritisak će povećati automatski brojač na 60 minuta. Kako biste otkazali automatski postavljeno vrijeme, jednostavno postavite vremenski brojač na 0.0.

13. VREMENSKI BROJAČ OFF Tipka

Pritisnite ovu tipku kako biste ugasili automatski slijed vremenskog brojača. Svaki pritisak će povećati automatski postavljeno vrijeme vremenskog brojača na 30 minuta.

Kada postavljeno vrijeme na zaslonu pokaže 10H, svaki pritisak će povećati automatski vremenski brojač na 60 minuta. Kako biste otkazali automatski vremenski brojač jednostavno postavite vrijeme automatskog brojača na 0.0.

14. LED/SLIJEDI ME Tipka

Onemogućiti/Aktiviraj unutarnji zaslon za prikaz. Kada pritisnete tipku duže od dvije sekunde, 'SLIJEDI ME' funkcija će biti aktivirana a kada ponovno pritisnete istu tipku duže od dvije sekunde bit će onemogućena.

15. ZAKLJUČAVANJE Tipka

Kada pritisnete tipku ZAKLJUČAVANJE, sve trenutne radnje su zaključane u daljinskom upravljaču i daljinski upravljač neće prihvatiti nijednu radnju osim radnje ZAKLJUČAVANJE. Pritisnite ponovno istu radnju kako biste otkazali radnju ZAKLJUČAVANJA.

Pokazatelji na zaslonu

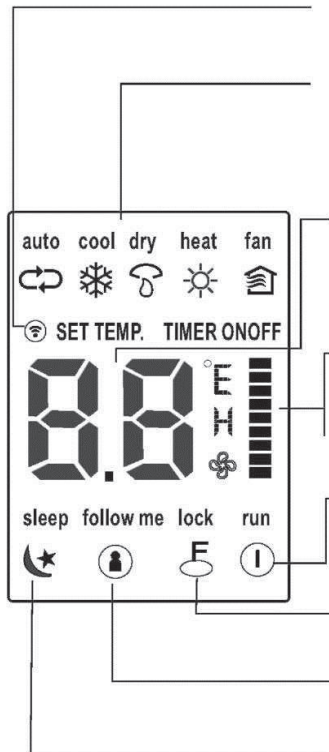

Prijenosni pokazatelj

Ovaj prijenosni pokazatelj svijetli kada daljinski upravljač prenosi signale unutarnjim jedinicama.

Način zaslona

Prikazuje trenutne operativne radnje. Uključujući automatsko(↻), hlađenje(❄), suho(💧), grijanje(☀) (Nije omogućeno za uređaje koji su samo za hlađenje), ventilator(🏠) te ponovno vraćanje na automatsko(↻).

- Prikaz temperature/Vremenskog brojača

Prikazuje postavljanje temperature(17°C~30°C). Kada postavite uređaj u operativno stanje VENTILATOR, neće biti omogućeno postavljanje temperature. Ako je uređaj u načinu VREMENSKOG BROJAČA, pokazuje ON/OFF način vremenskog brojača

"Prikaz brzine ventilatora

Prikazuje odabranu brzinu ventilatora, AUTOMATSKI (bez prikaza) i tri razine brzine ventilatora " = " (NISKO) " | " (NORMALNO) " " " (VISOKO) se može odabrati. Brzina ventilator je AUTOMATSKA kada je operativno stanje na AUTOMATSKI ili SUHO.

Prikaz zaključavanja

Prikazuje se kada je način ZAKLJUČAVANJA aktiviran.

SLIJEDI ME na zaslonu

Prikazuje se kada je funkcija SLIJEDI ME aktivirana.

. Prikaz načina spavanje

Prikazuje se pod radnjom spavanja. Pritisnite tipku SPAVANJE ponovno kako biste uklonili.

Pažnja:

Svi pokazatelji prikazani na slici su u svrhu jasnog prikaza. No, tijekom samog rada samo relativni funkcionalni znakovi su prikazani na zaslonu.

Kako koristiti tipke!

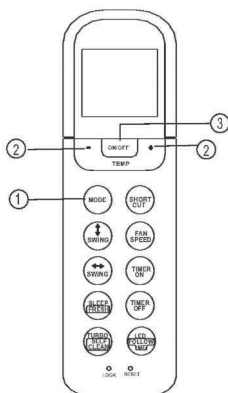
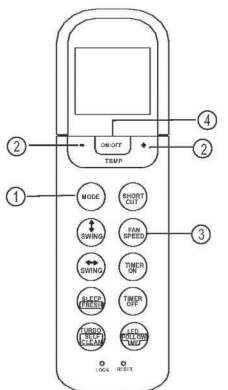

Automatske radnje

Osigurajte da je uređaj uključen u struju te da je struja dostupna. OPERATIVNI pokazatelj na zaslonu unutarjme jedinice pokreće se treptanjem.

1. Pritisnite tipku **NAČIN** kako biste odabrali automatski način.
2. Pritisnite **GORE/DOLJE** tipku kako biste postavili željenu temperature. Temperaturu možete postaviti u rasponu od 17°C~30°C u 1°C.
3. Pritisnite tipku **ON/OFF** kako biste pokrenuli klimatizacijski uređaj.

PAŽNJA

1. U **AUTOMATSKOM** načinu, klimatizacijski uređaj može odabrati način hlađenja, ventilatora i grijanja prema osjećaju razlike trenutnog ambijenta u sobi te postavljene temperature na daljinskom upravljaču.
2. U automatskom načinu, ne možete promijeniti brzinu ventilatora.
Brzina ventilator je već automatski kontrolirana.
3. Ako automatski način nije pogodan za Vas, željeni način možete sami postaviti.

Hlađenje /Grijanje/Ventilator

Osigurajte da je uređaj priključen u struju te da je struja dostupna.

1. Pritisnite tipku **NAČIN** kako biste odabrali **HLADENJE**, **GRIJANJE**(za modele koji mogu hladiti i grijati) ili način **VENTILATORA**.
2. Pritisnite tipku **GORE/DOLJE** kako biste postavili željenu temperaturu. Temperatura se može postaviti u rasponu od 17°C~30°C in 1°C.
3. Pritisnite tipku **VENTILATOR** kako biste odabrali brzinu ventilator u četiri koraka- automatski, nisko, normalno ili visoko.
4. Pritisnite tipku **ON/OFF** kako biste pokrenuli klimatizacijski uređaj.

PAŽNJA

U načinu ventilator, postavljena temperature nije postavljena na daljinskom upravljaču i nemate mogućnost kontrolirati temperaturu u sobi. U ovom slučaju, samo koraci 1, 3 i 4 mogu se izvršiti.

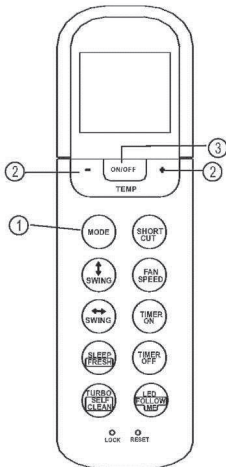

Radnja odvlaživanja

Osigurajte da je uređaj uključen u utičnicu i budite sigurni da je struja omogućena. Operativni pokazatelj na zaslonu unutar jedinice počinje treperiti.

1. Pritisnite tipku **NAČIN** kako biste odabrali suhi način.
2. Pritisnite tipku **GORE/DOLJE** kako biste postavili željenu temperaturu. Temperatura može biti u rasponu od 17°C~30°C u 1°C povećavanja.
3. Pritisnite tipku **ON/OFF** kako biste pokrenuli klimatizacijski uređaj.

PAŽNJA

U načinu odvlaživanja, ne možete promijeniti brzinu ventilator. Brzina ventilator je već automatski kontrolirana.

Postavljanje smjera protoka zraka

Koristite **NJIHALJKU "** i tipku **NJIHALJKU** kako biste postavili smjer protoka zraka.

1. Koristi se za zaustavljanje ili početak pokretanja horizontalnog otvora za zrak te postavljanje željenog smjera protoka zraka gore/dolje. Otvor za zrak se mijenja 6 stupnjeva u ut za svaki pritisak gumba. Ako pritisat više od 2 sekunde otvor za zrak će se automatski zanjhati gore i dole.
2. Kada pritisnete tipku **NJIHALJKA**, vertikalni otvor zraka će se promijeniti 6 stupnjeva u kut za svaki pritisak, pritisak duži od dvije sekunde otvor zraka će se automatski zaljuljati lijevo desno.

PAŽNJA: Kada horizontalni/vertikalni otvor zraka zaljuljate ili pomjerite u poziciju koja bi osigurala grijanje ili hlađenje klimatizacijskog uređaja, automatski bi promijenilo njihanje/pokret smjera.

Radnja vremenskog brojača

Pritisnite tipku TIMER ON koja može postaviti automatsko vrijeme vremenskog brojača. Pritisnite tipku TIMER OFF koja automatski može postaviti vrijeme gašenja uređaja.

Kako postaviti automatsko vrijeme.

1. Pritisnite tipku TIMER ON. Daljinski upravljač pokazuje TIMER ON, zadnje automatsko vrijeme i signal "h" će biti prikazani na LCD zaslonu. Sada je spremno za resetiranje automatskog vremena te za početak radnje.
2. Pritisnite tipku TIMER ON ponovno za postavljanje željenog vremena na vremenskom brojaču. Svaki puta kada pritisnete tipku, vrijeme se poveća za pola sata između 0 i 10 sati do sat vremena između 10 i 24 sata.
3. Nakon što ste postavili TIMER ON postajati će jedna sekunda pauze prije nego što daljinski upravljač pošalje signal klimatizacijskom uređaju. Nakon toga, najviše sljedeće dvije sekunde, signal "h" će nestati i na zaslonu će se pojaviti postavljanje temperature.

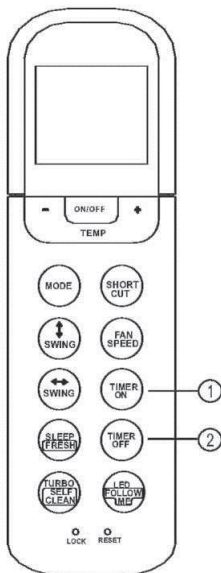

Gašenje automatskog vremenskog brojača.

1. Pritisnite tipku TIMER OFF. Daljinski upravljač će pokazati na zaslonu signal "h" kao zadnju stavku prije gašenja vremenskog brojača. Sada je spremno za resetiranje automatskog vremenskog brojača.
2. Pritisnite tipku TIMER OFF ponovno kako biste postavili željeno vrijeme gašenja. Svaki puta kada pritisnete tipku, vrijeme se povećava za pola sata između 0 i 10 sati te za jedan sat između 10 i 24 sata.
3. Nakon što ste postavili TIMER OFF postajati će jedna sekunda pauze prije nego što daljinski upravljač pošalje signal klimatizacijskom uređaju. Nakon toga, najviše sljedeće dvije sekunde, signal "h" će nestati in a zaslonu će se pojaviti postavljanje temperature.

OPREZ

- Učinkovito radno vrijeme postavljeno od strane daljinskog upravljača je ograničeno na sljedeće stavke: 0,5, 1,0, 1,5, 2,0, 2,5, 3,0, 3,5, 4,0, 4,5, 5,0, 5,5, 6,0, 6,5, 7,0, 7,5, 8,0, 8,5, 9,0, 9,5, 10, 11, 12, 13, 14, 15,16,17, 18, 19, 20, 21, 22, 23 and 24.

Primjer postavke vremenskog brojača

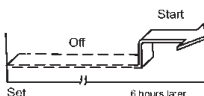
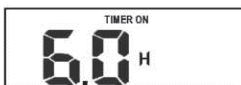

UPALJEN VREMENSKI BROJAČ

(Automatska radnja)

AUTOMATSKA RADNJA je korisna ako želite pokrenuti uređaj prije nego što se vratite kući. Klimatizacijski uređaj će se odmah pokrenuti na zadano vrijeme.

Primjer:

Početak rada klimatizacijskog rada za 6 sati.

1. Pritisnite tipku TIMER ON, zadnje postavljanje prije starta radnje i signal "h" će se pojaviti na zaslonu.
2. Pritisnite tipku TIMER ON kako biste prikazali "6:0h" na TIMER ON zaslonu daljinskog upravljača.
3. Pričekajte 3 sekunde i na zaslonu će se ponovno prikazati temperatura."TIMER ON" pokazatelj se pojavljuje te je radnja aktivirana.

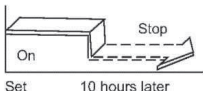

TIMER OFF

(Automatski ugašena radnja)

TIMER OFF je korisna radnja kada želite da se radnja automatski ugasi kada idete na spavanje. Klimatizacijski uređaj će se automatski ugasiti na postavljeno vrijeme.

Primjer:

Zaustavljanje klimatizacijskog uređaja za 10 sati.

1. Pritisnite tipku TIMER OFF, zadnja postavka za zaustavljanje operativnog vremena i signal "h" će biti prikazani na zaslonu.
2. Pritisnite tipku TIMER OFF za prikaz "10sati" na TIMER OFF zaslonu daljinskog upravljača.
3. Pričekajte 3 sekunde i digitalni zaslon će prikazati ponovno temperature. "TIMER OFF" pokazatelj se pojavljuje te se radnja aktivira.

KOMBINIRANI VREMENSKI BROJAČ (TIMER)

(Postavljanje oba na ON i OFF vremenska brojača istovremeno)

TIMER OFF — TIMER ON

(On — Stop — Start radnje)

Ova stavka je korisna ukoliko želite zaustaviti klimatizacijski uređaj nakon što odeš na spavanje, i pokreće se ponovno ujutro kada se probudite ili kada se vratite kući.

Primjer:

Za zaustavljanje klimatizacijskog uređaja dva sata nakon postavljanja te ponovno pokretanje deset sati nakon postavljanja.

1. Pritisnite tipku TIMER OFF.
2. Pritisnite tipku TIMER OFF ponovno kako biste prikazali 2.0h na zaslonu.
3. Pritisnite tipku TIMER ON.
4. Pritisnite tipku TIMER ON ponovno kako biste prikazali 10h na zaslonu.
5. Pričekajte 3 sekunde i digitalni zaslon će ponovno prikazati temperature. "TIMER ON OFF" pokazatelj ostaje i funkcija je aktivirana.

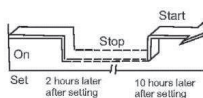

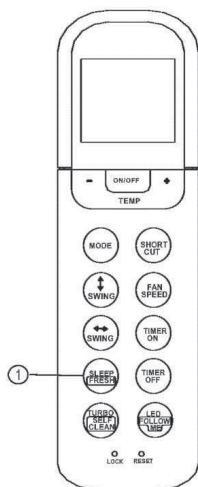
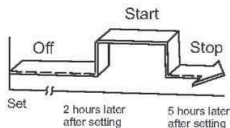

TIMER ON — TIMER OFF

(Off — Start — Zaustavljanje operacije)

Ova stavka je korisna ukoliko želite zaustaviti klimatizacijski uređaj nakon što odete na spavanje, i pokreće se ponovno ujutro kada se probudite ili kada se vratite kući.

Primjer:

Kako biste pokrenuli klimatizacijski uređaj dva sata nakon postavljanja i kako biste ga zaustavili 5 sati nakon postavljanja.

1. Pritisnite tipku TIMER ON.
2. Pritisnite tipku TIMER ON ponovno kako biste prikazali 2.0h na TIMER ON zaslonu.
3. Pritisnite tipku TIMER OFF.
4. Pritisnite tipku TIMER OFF ponovno kako biste prikazali 5.0h na TIMER OFF zaslonu.
5. Pričekajte 3 sekunde i digitalni zaslon će ponovno prikazati temperature. "TIMER ON OFF" pokazatelj ostaje i funkcija je aktivirana.

SPAVANJE/OSVJEŽAVANJE

Pritisnite ovu tipku kako biste pokrenuli radnju SPAVANJE.

Ako držite pritisnutu ovu tipku duže od dvije sekunde, pokrenut ćete funkciju OSVJEŽAVANJE.

Radnja spavanje može biti najudobnija radnja i uštedjet će najviše energije. Ova funkcija je dostupna samo na HLADENJU, GRIJANJU ili na AUTOMATSKOM načinu.

Za detalje pogledajte "Radnja spavanja" u vlasničkom priručniku. Kada je radnja osvježavanja pokrenuta, Ionizator/Plasma Dust Collector (ovisno o modelu) pod naponom će vam pomoći da uklonite pelud i nečistoće iz zraka.

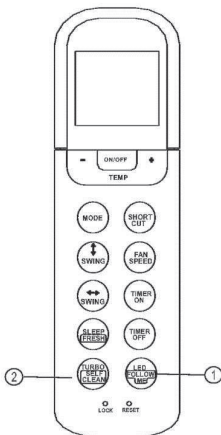

LED/SLIJEDI ME tipka

- Pritisnite ovu tipku kraće od 2 sekunde i upalit ćete funkciju LED. Ako držite pritisnutu ovu tipku duže od dvije sekunde, SLIJEDI ME funkcija će se pokrenuti.
- Kada je funkcija SLIJEDI ME pokrenuta, pokrenut će se aktualna temperatura na toj lokaciji. Daljinski upravljač će poslati signal klimatizacijskom uređaju u interval od svake tri minute dok ne pritisnete tipku SLIJEDI ME ponovno.
- Slijedi me funkcija nije dostupna za suhu radnju te za ventilator radnju.
- Promijenite operativni način ili ugasite uređaj te će se način automatski sam zaustaviti.

TRUBO/SAMOČISTAČ funkcija

- Pritisnite ovu tipku kraće od dvije sekunde i pokrenut ćete TURBO radnju. Ako držite pritisnutu tipku duže od dvije sekunde, SAMOČISTAČ funkcija će se pokrenuti.
- Funkcija turbo omogućuje uređaju da dostigne željenu temperature grijanja ili hlađenja u što je moguće kraćem vremenskom roku (ako unutar jedinica nema ovu funkciju, nemate odgovarajuću radnju koja može odgovoriti na tipku na daljinskom upravljaču.)
- Pod načinom SAMOČISTAČ klimatizacijski uređaj će automatski očistiti i osušiti isparivač te ga držati čisto za buduće radnje.

